

迈斯维5G 4X4 MIMO天线螺杆与3M粘连安装 700-6000MHz带L支架夹码版本

AN.AG50.4Cell.6000.40-LP

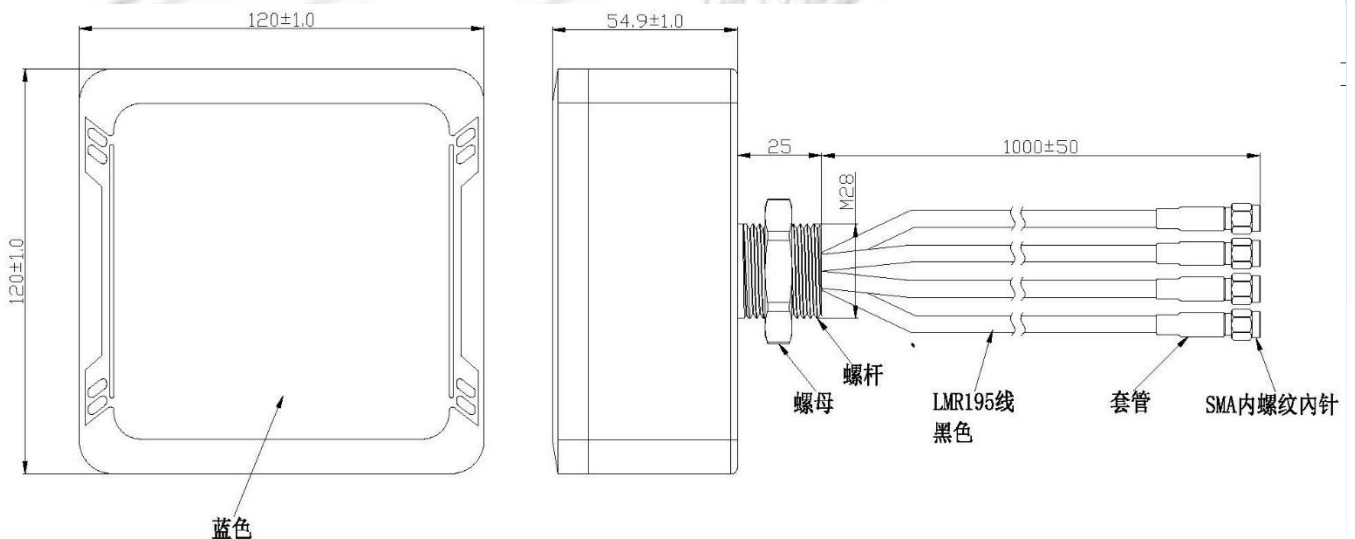

示意图



迈斯维5G 4X4 MIMO天线螺杆与3M粘连安装700-6000MHz带L支架夹码版本

AN.AG50.4Cell.6000.40-LP

规格

项目	规格	
天线 1	频率范围	600MHz~6000MHz
	极化	线极化
	增益	3.0dBi (最高)
	V.S.W.R	平均3.0
	效率	>50%
天线 2	频率范围	600MHz~6000MHz
	极化	线极化
	增益	3.0dBi (最高)
	V.S.W.R	平均3.0
	效率	>50%
天线 3	频率范围	600MHz~6000MHz
	极化	线极化
	增益	3.0dBi (最高)
	V.S.W.R	平均3.0
	效率	>50%
天线 4	频率范围	600MHz~6000MHz
	极化	线极化
	增益	3.0dBi (最高)
	V.S.W.R	平均3.0
	效率	>50%
机械指标	尺寸	120mm *120mm*55mm
	L 支架	包含U夹码与螺丝
	连接头	SMA 公或其他
	安装方式	螺杆与3M粘连
	电缆	LMR195 1米或其他
环境参数	工作温度	-40°C~+85°C
	相对湿度	高达95%
	震动指标	10 to 55Hz 和1.5mm 振幅 2 小时测试
	环保指标	符合ROHS
	入口保护	IP66

迈斯维5G 4X4 MIMO天线螺杆与3M粘连安装700-6000MHz

AN.AG50.4Cell.6000.40

S11 反射系数

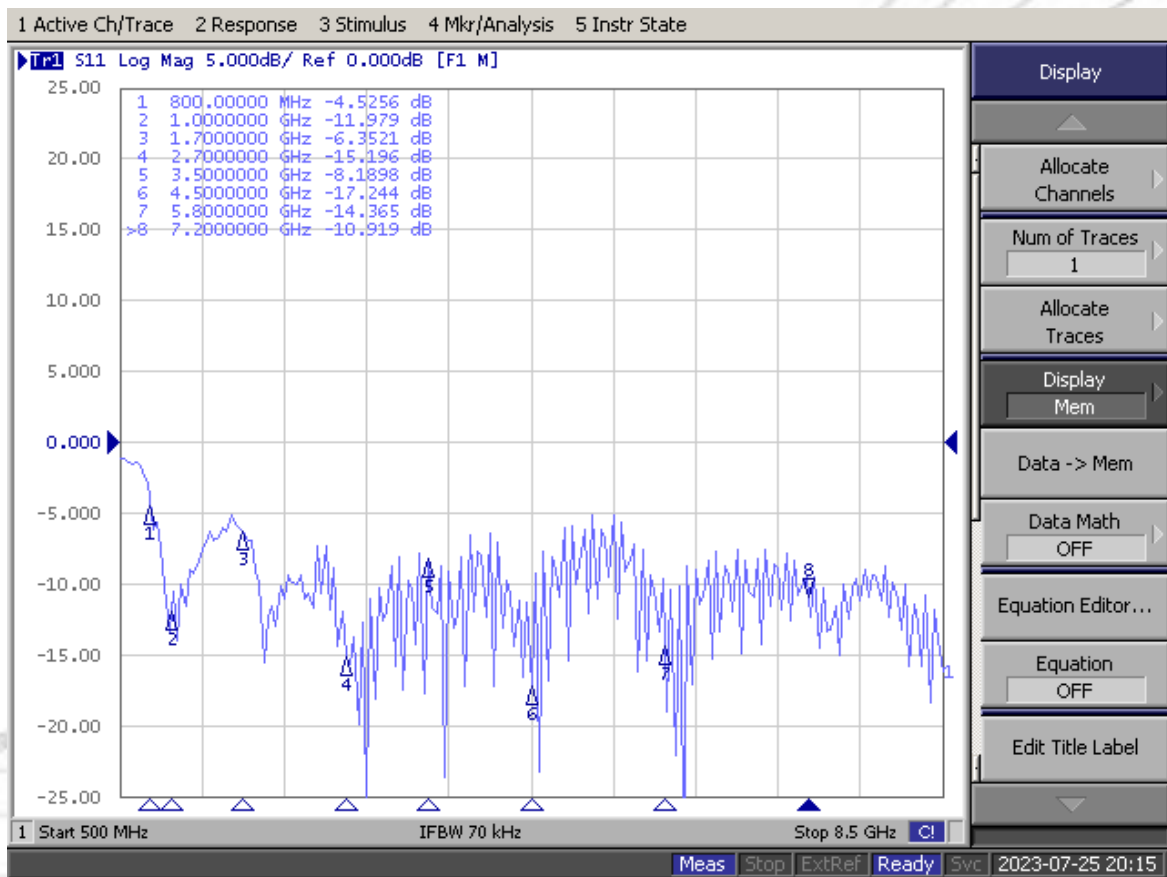

迈斯维5G 4X4 MIMO天线螺杆与3M粘连安装700-6000MHz

AN.AG50.4Cell.6000.40

隔离度S21

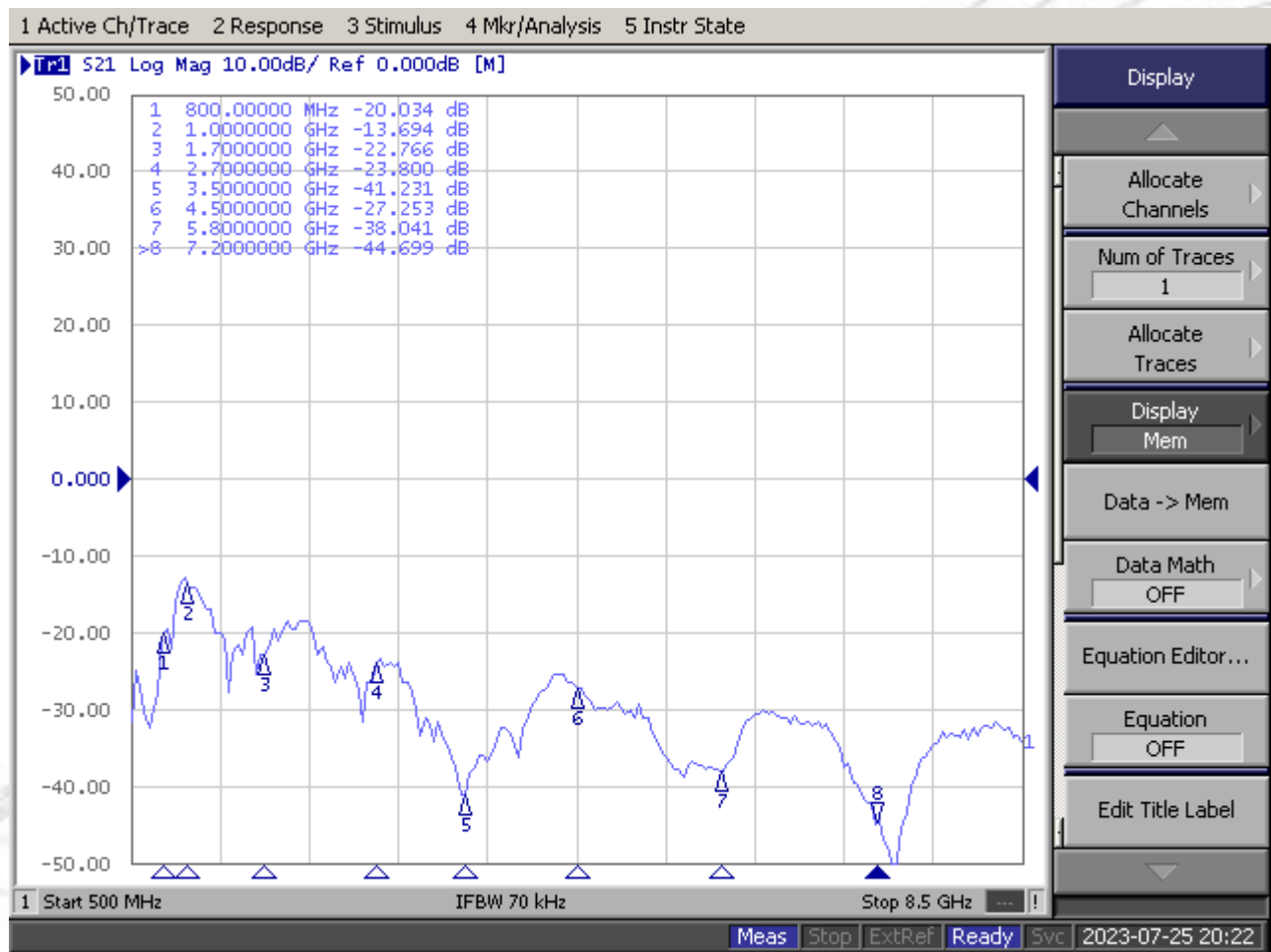

迈斯维5G 4X4 MIMO天线螺杆与3M粘连安装700-6000MHz

AN.AG50.4Cell.6000.40

隔离度S31

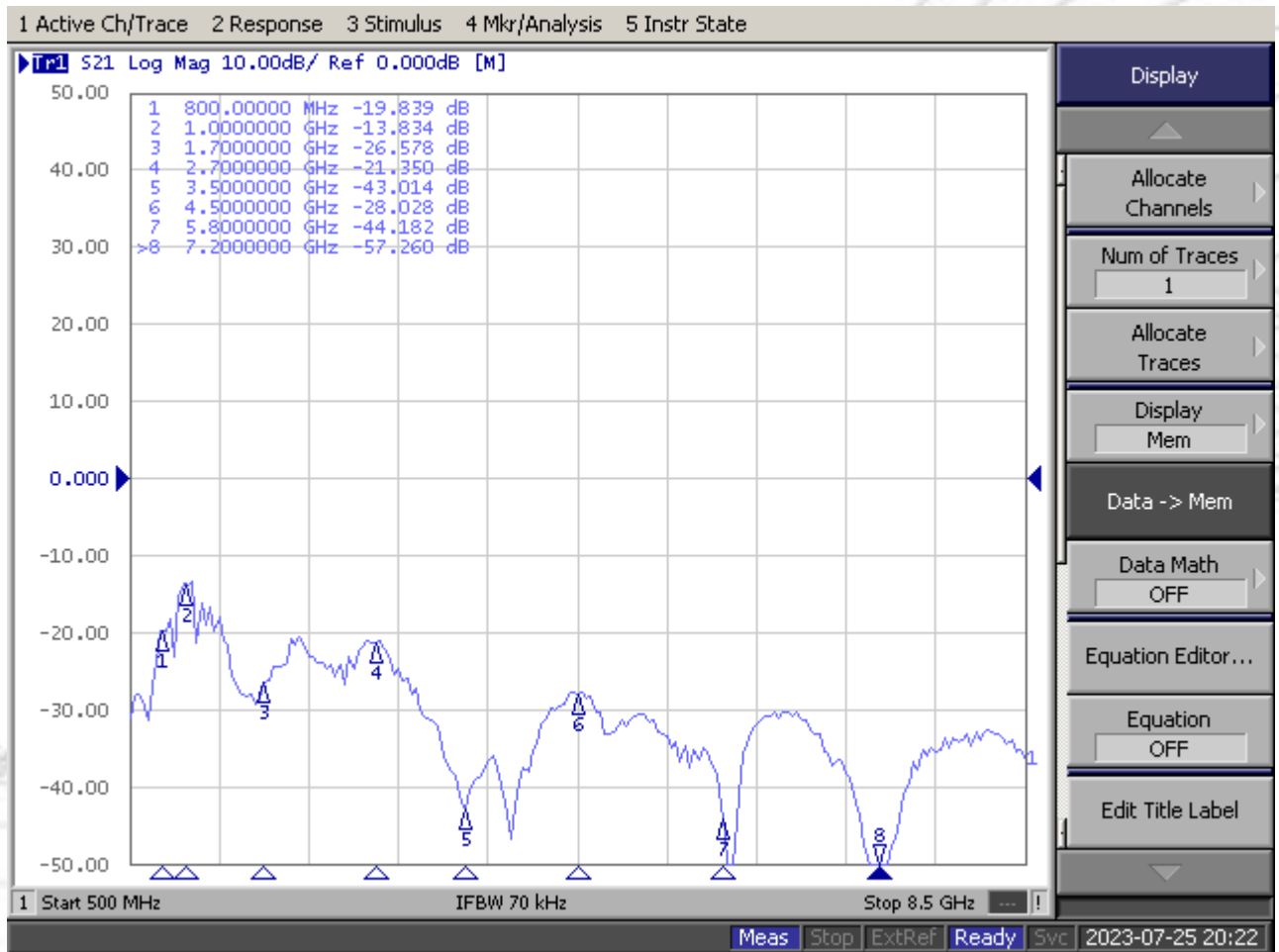

迈斯维5G 4X4 MIMO天线螺杆与3M粘连安装700-6000MHz

AN.AG50.4Cell.6000.40

隔离度 S41

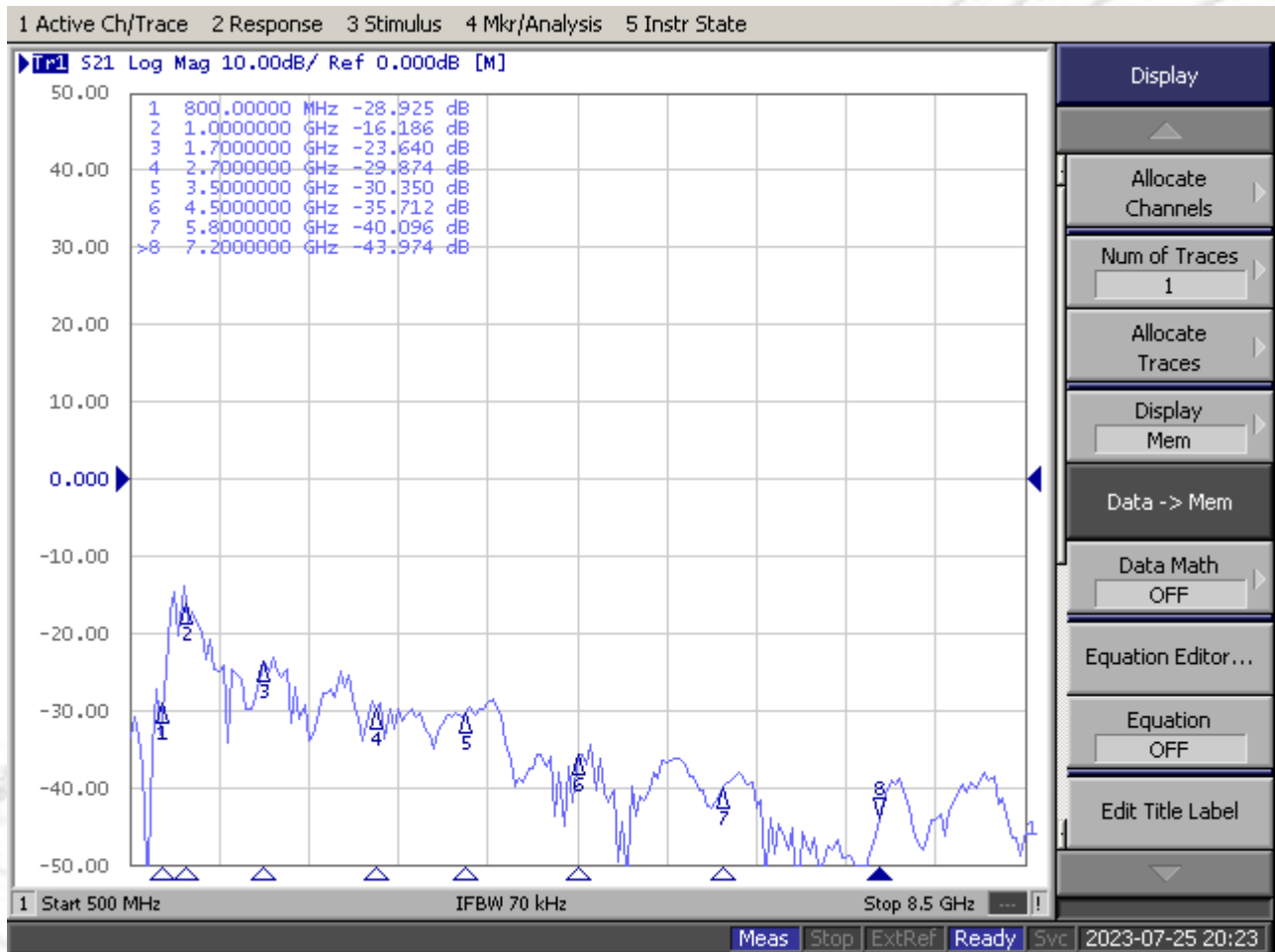

迈斯维5G 4X4 MIMO天线螺杆与3M粘连安装700-6000MHz

AN.AG50.4Cell.6000.40

辐射方向图

800MHz

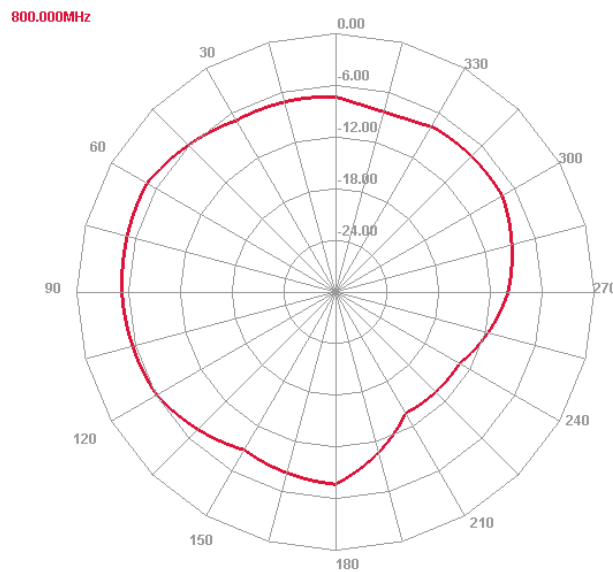

800MHz E Plane

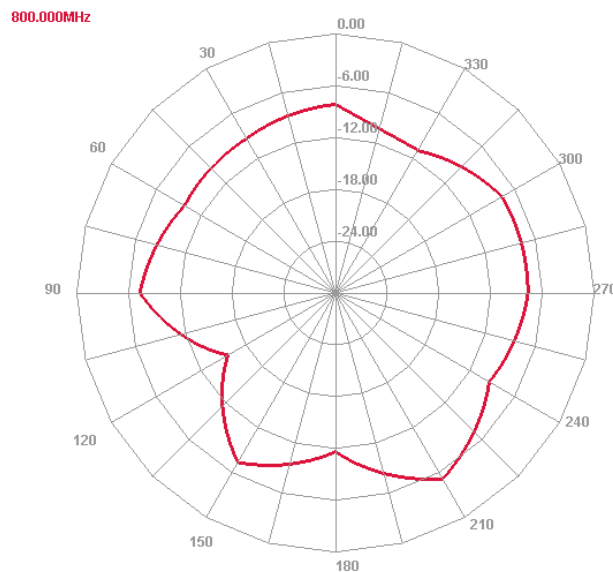

800MHz H Plane

迈斯维5G 4X4 MIMO天线螺杆与3M粘连安装700-6000MHz

AN.AG50.4Cell.6000.40

辐射方向图

3500MHz

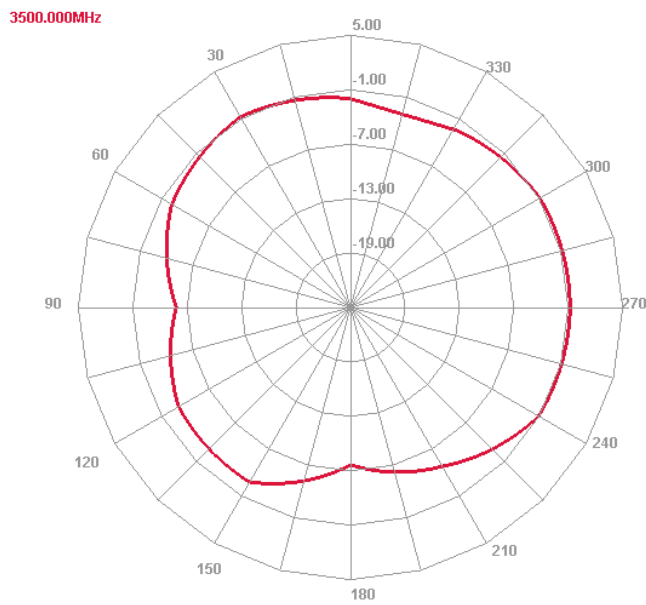

3500MHz E Plane

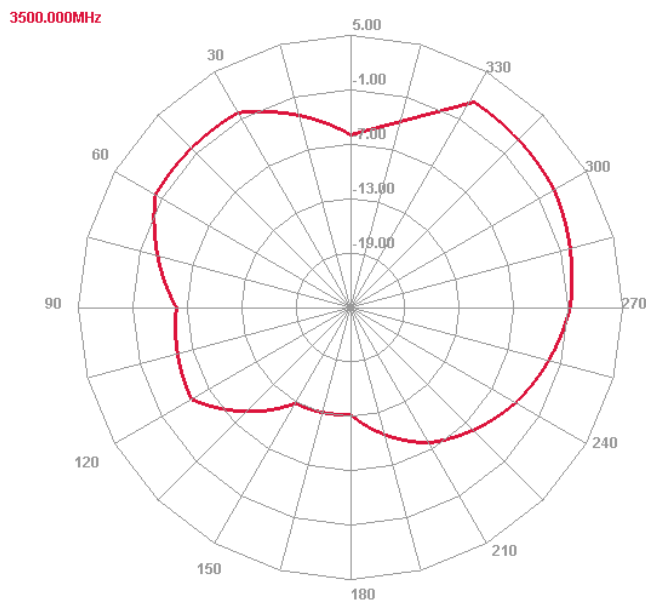

3500MHz H Plane

迈斯维5G 4X4 MIMO天线螺杆与3M粘连安装700-6000MHz

AN.AG50.4Cell.6000.40

辐射方向图

6000MHz

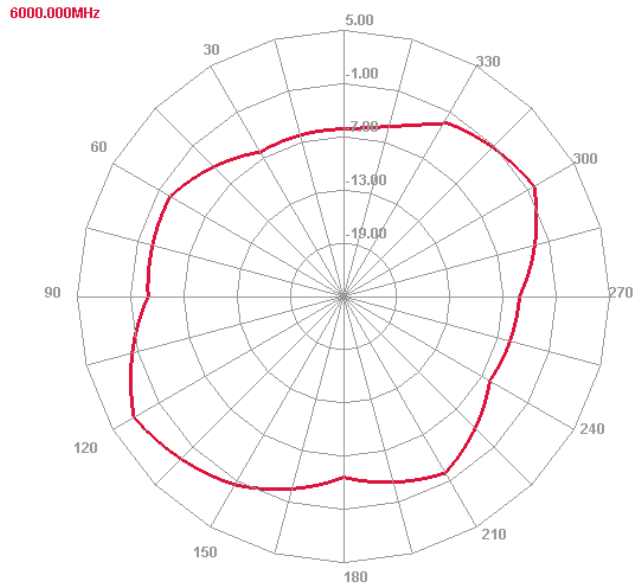

6000MHz E Plane

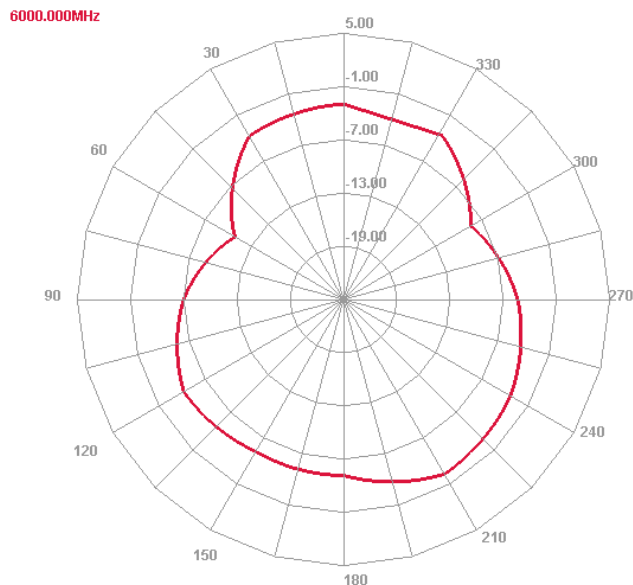

6000MHz H Plane