

迈斯维5G天线 板状单天线SISO版本

AN_Master_001-1

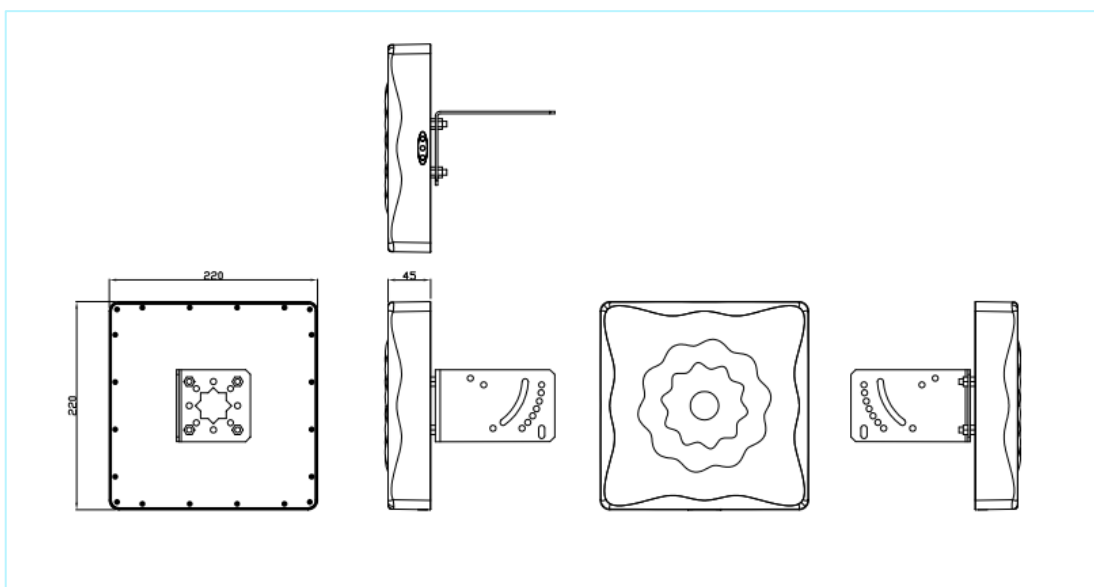

机械尺寸



迈斯维5G天线 板状单天线SISO版本

AN_Master_001-1

规格

项目	规格	
天线1	频率范围	600-6000MHz
	极化	线极化
	增益	6.0dBi
	电压驻波比	< 2.0
	阻抗	50Ω
机械指标	尺寸	22cm*22cm*4.5cm
	电缆	可定制
	连接头	SMA 或其他
	安装方式	螺母/U 夹码抱杆
环境参数	工作温度	-40°C~+85°C
	震动指标	10 to 55Hz 和1.5mm 振幅 2小时测试
	环保指标	符合ROHS

- ◆支持全球所有的5G,4G,3G,GSM 以及双频WiFi 频段!
- ◆单天线符合所有无线协议需要, 无需再购买其他天线!
- ◆高达 6dBi 增益用于各种信号收发场景!

迈斯维5G天线 板状单天线SISO版本

AN_Master_001-1

实验测试结果:

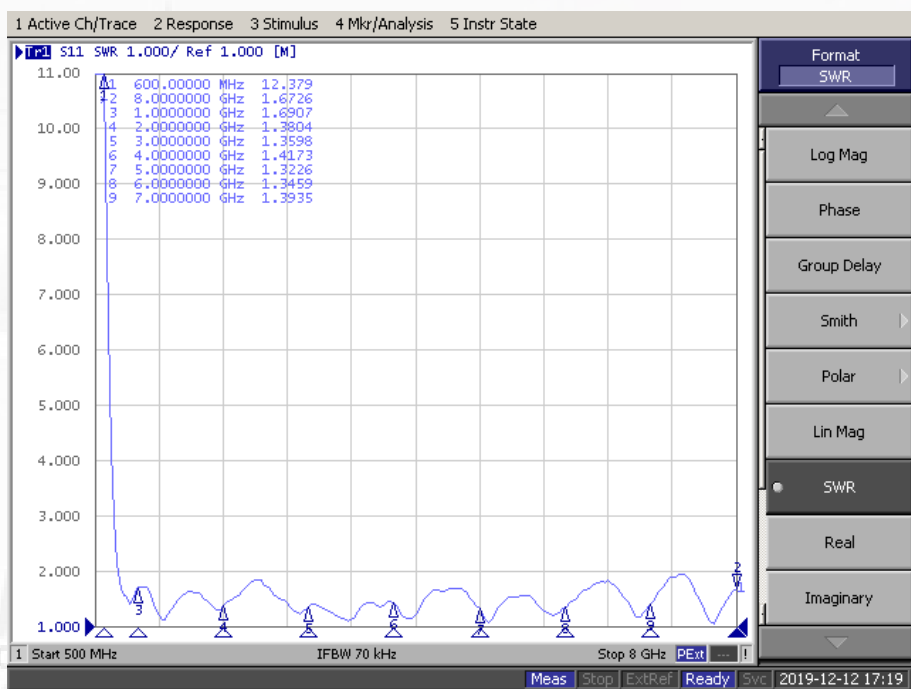

Measured VSWR

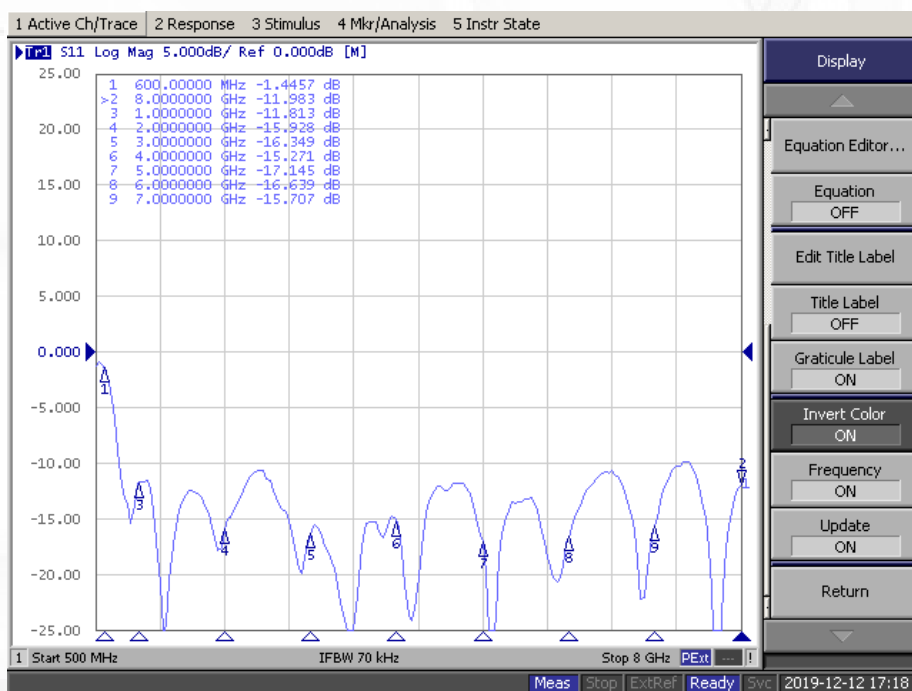

Measured S11

迈斯维5G天线 板状单天线SISO版本

AN_Master_001-1

实验测试结果：增益性能

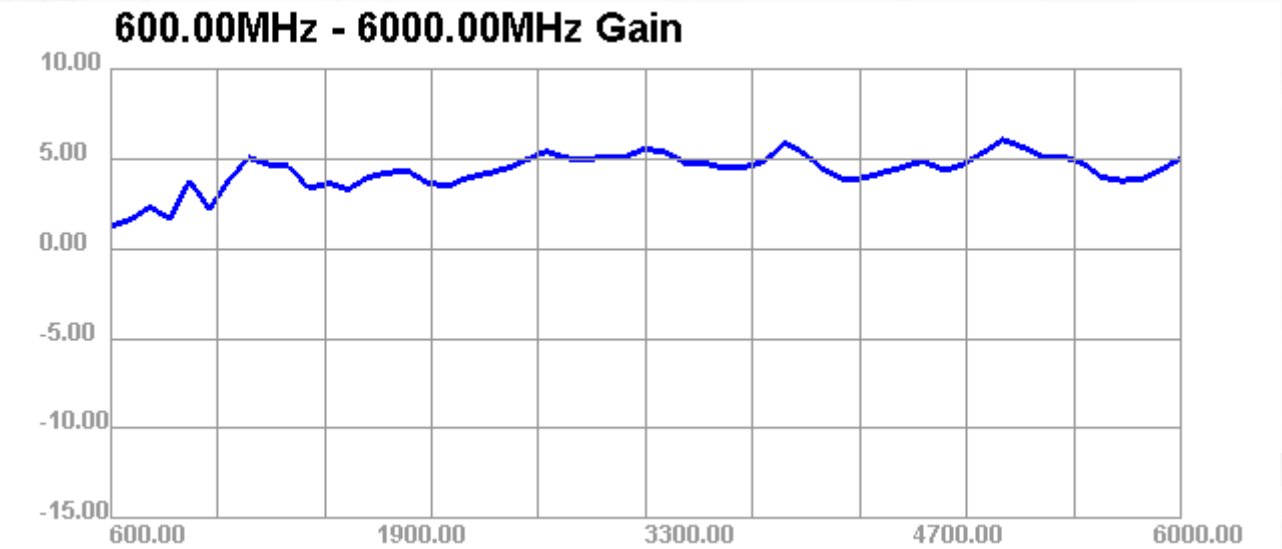

测量增益曲线

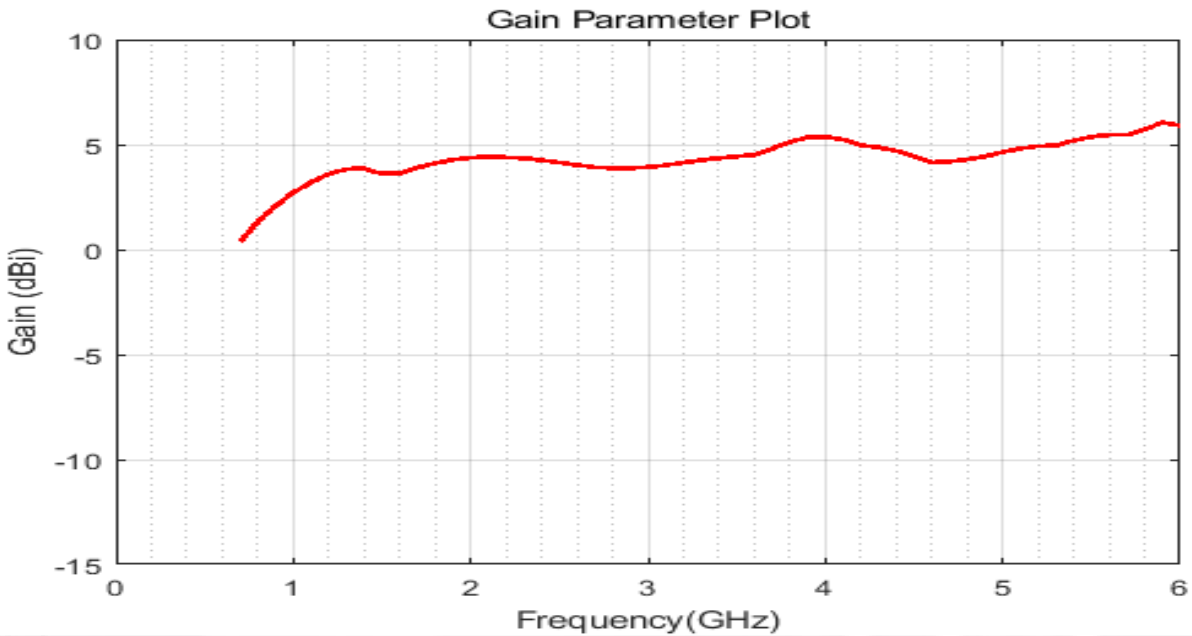

仿真天线增益曲线

迈斯维5G天线 板状单天线SISO版本

AN_Master_001-1

辐射方向图： 低频

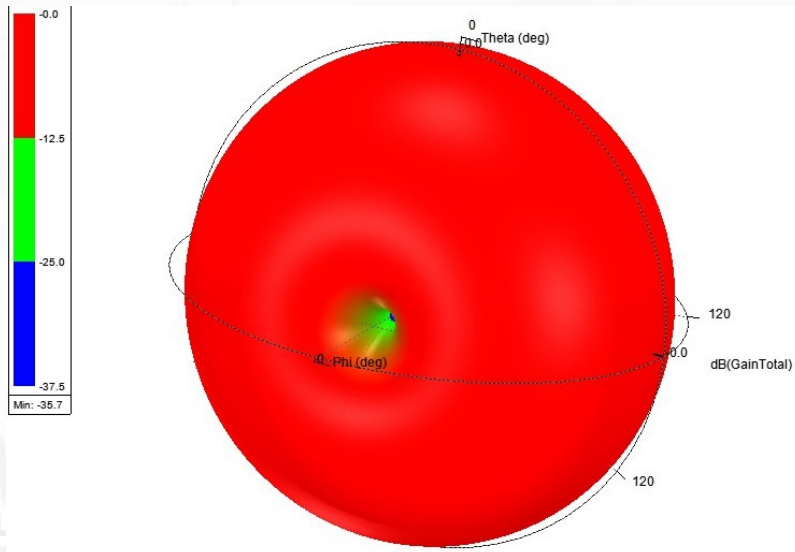

600 MHz

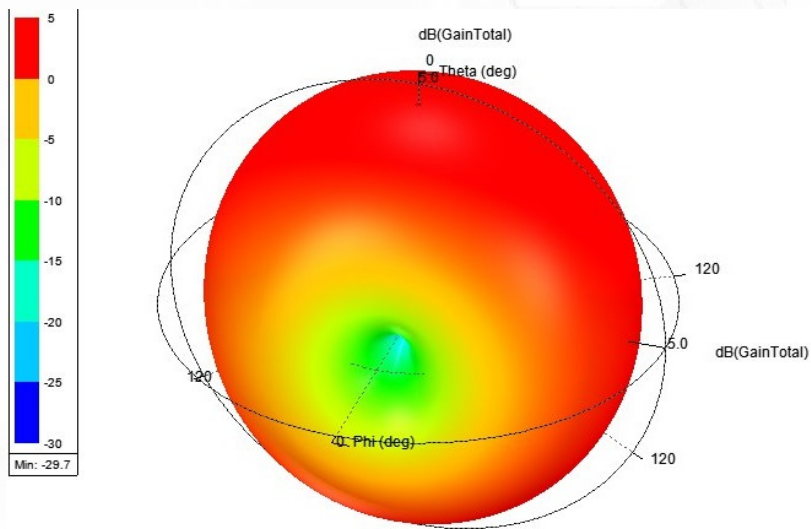

900 MHz

迈斯维5G天线 板状单天线SISO版本

AN_Master_001-1

辐射方向图： 中频

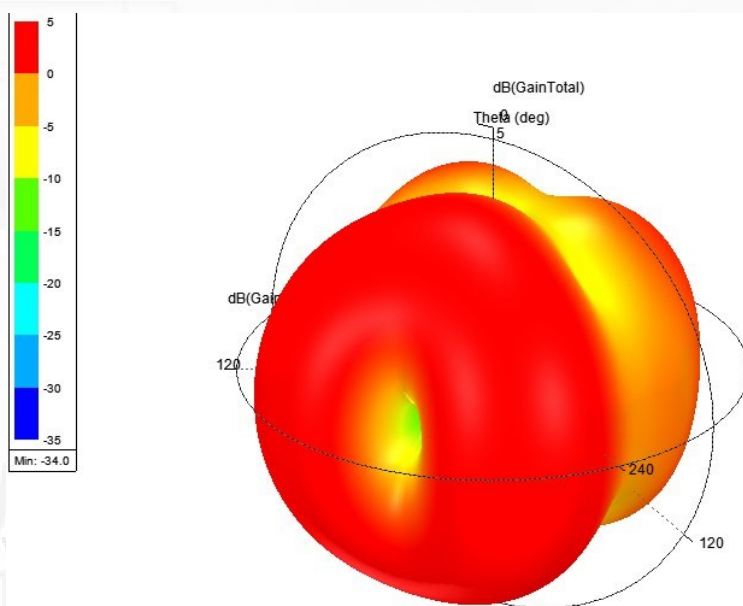

1.8 GHz

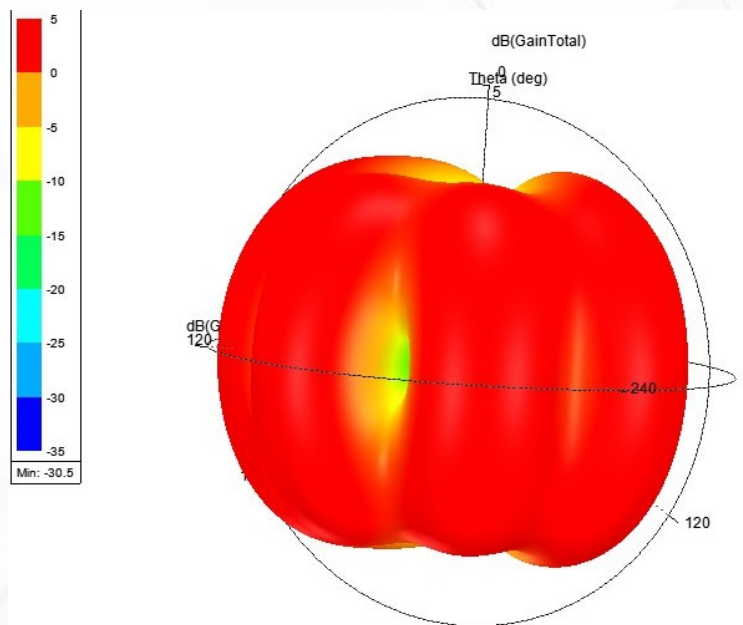

2.6 GHz

迈斯维5G天线 板状单天线SISO版本

AN_Master_001-1

辐射方向图：高频

